



Цифровой прототип

Autodesk®

Что РЕАЛЬНО нужно инженеру?

ERP CAM
CAD
2D 3D PLM CAE
PDM TDM MRP
MRO

Спроектировать изделие

- В заданные сроки
- Качественно
- Инновационно!

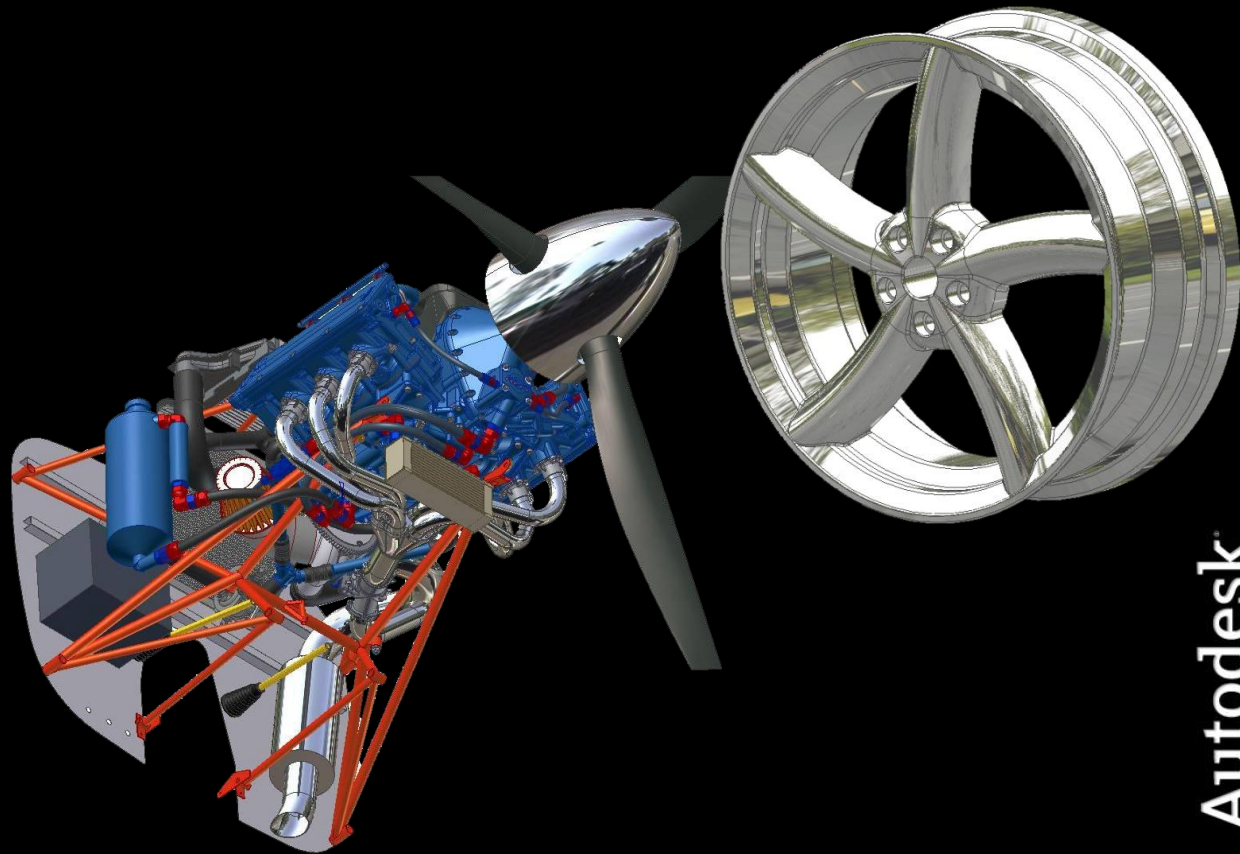

Люди, процессы, технологии

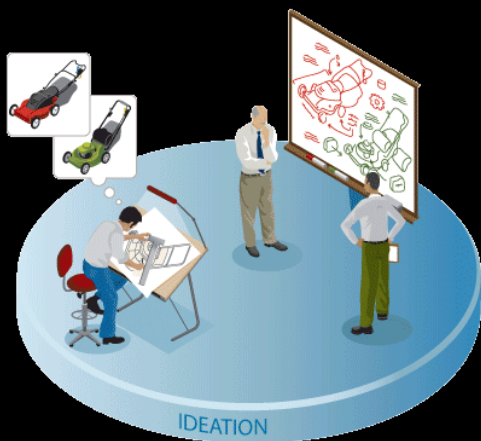

ИДЕЯ

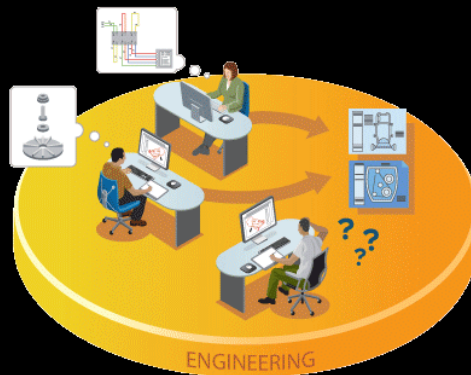

ПРОЕКТИРОВАНИЕ



ПРОИЗВОДСТВО



ЗАКАЗЧИК

Процесс разработки изделия сегодня



Цена проблемы

— ЦИФРОВЫЕ ДАННЫЕ

— ЗАТРАТЫ

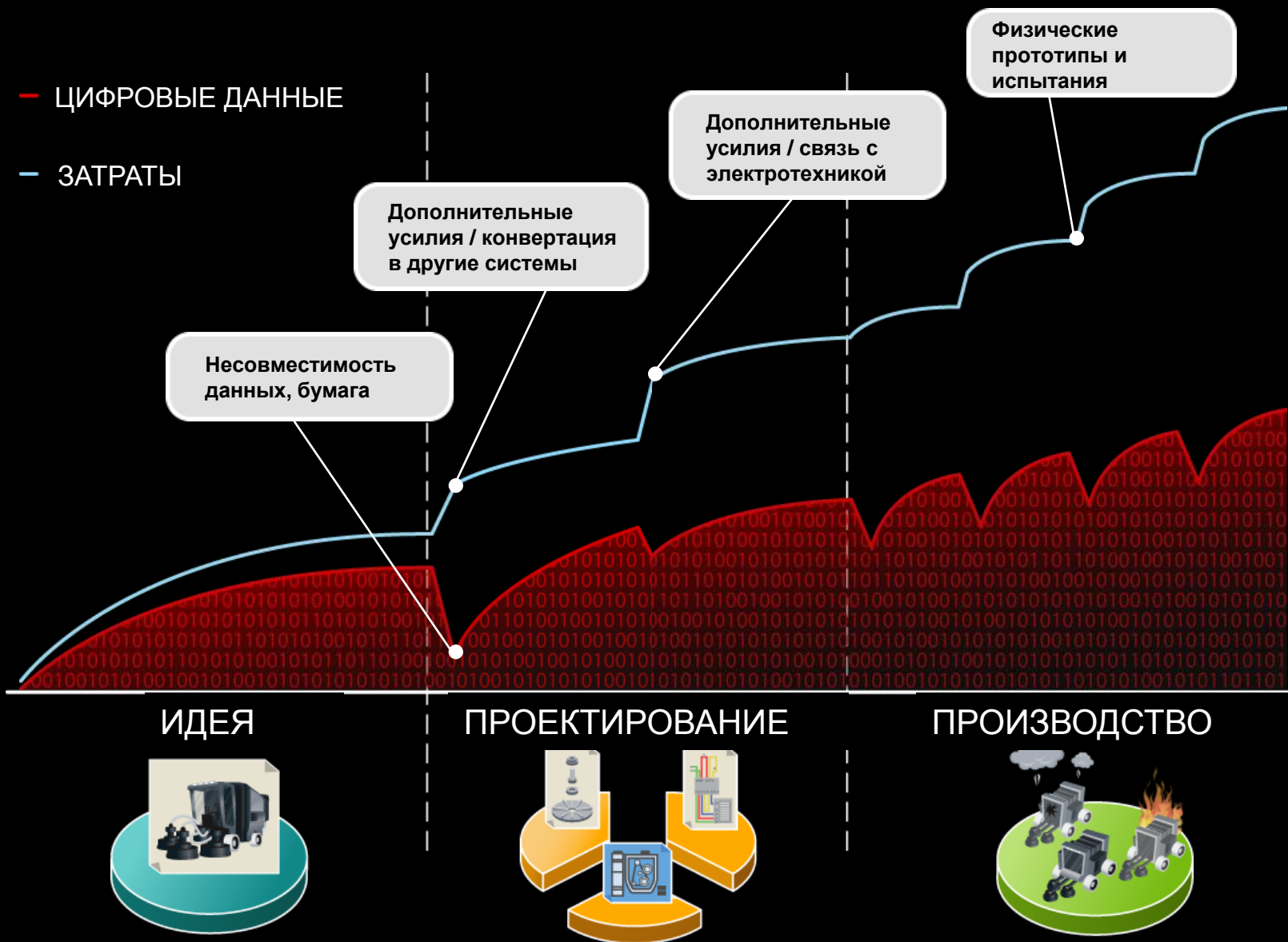

Решение: 2D ? 3D ? PDM? PLM?

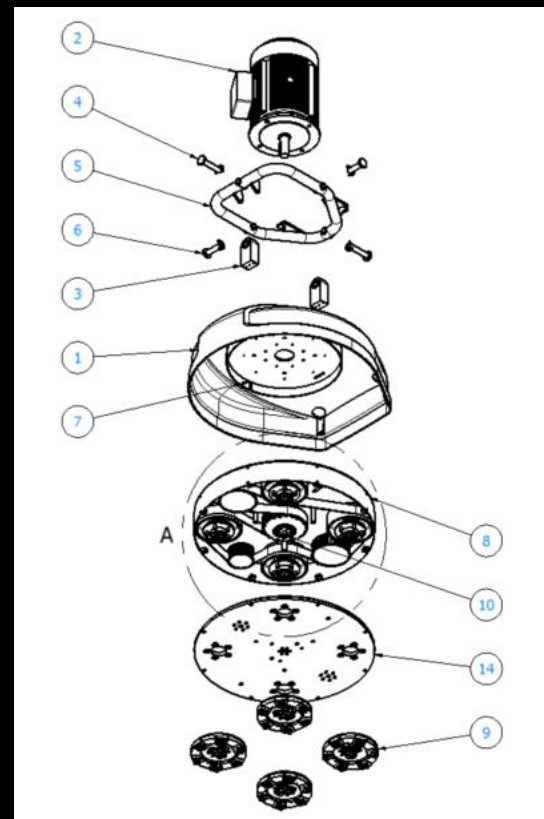

Решение: Цифровой прототип!



Результат

— ЦИФРОВЫЕ ДАННЫЕ

— ЗАТРАТЫ

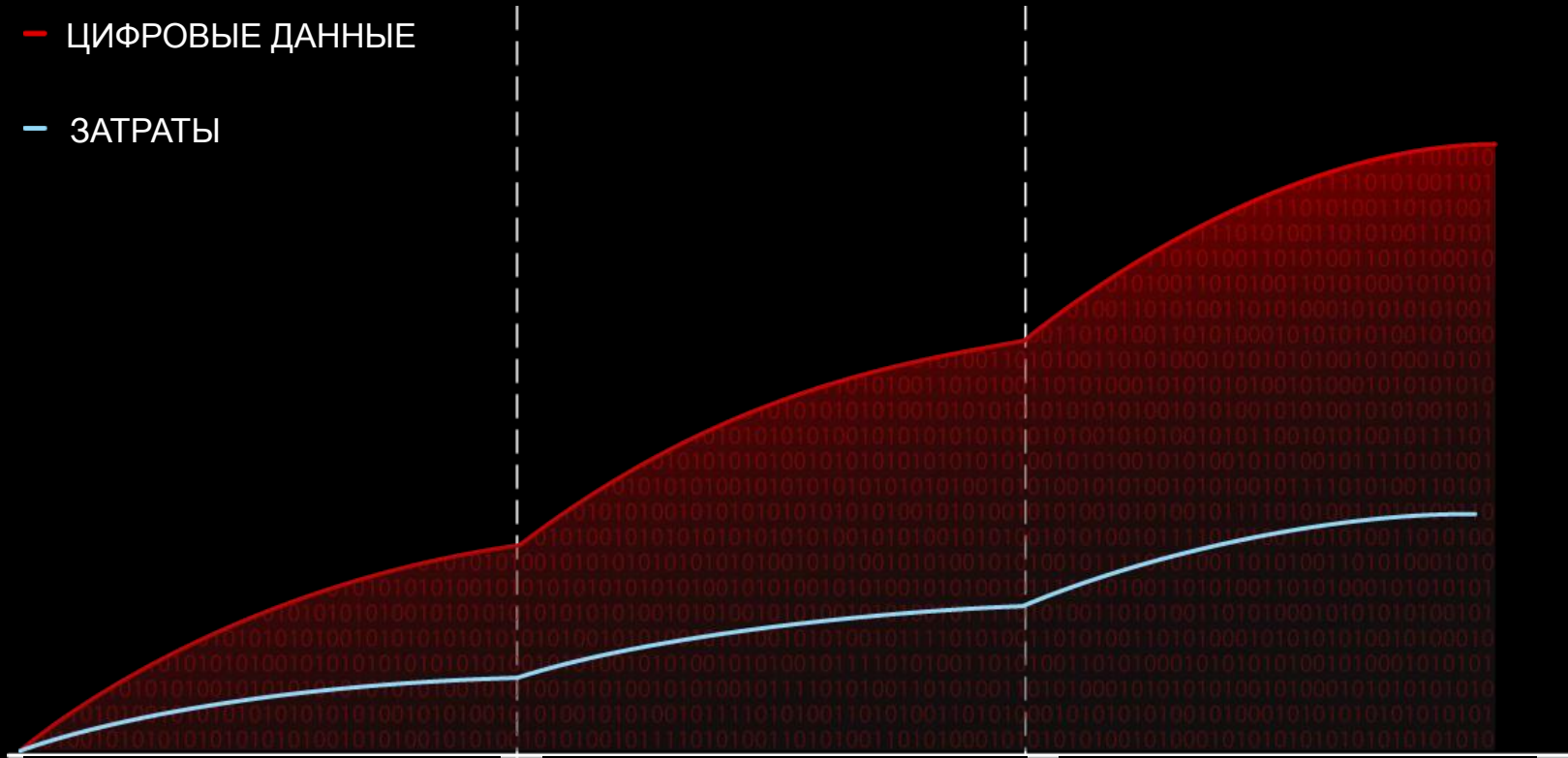

ИДЕЯ

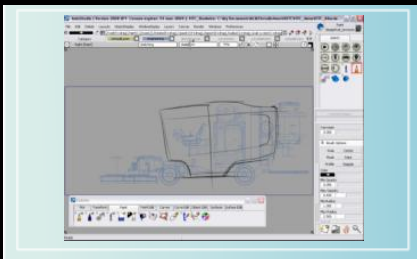

ПРОЕКТИРОВАНИЕ

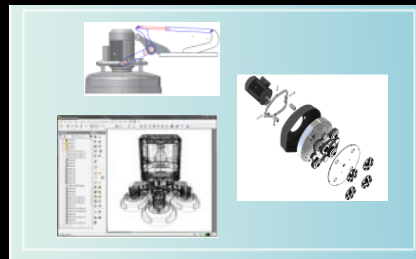

ПРОИЗВОДСТВО

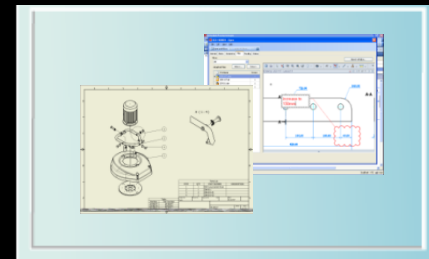

Люди, процессы, технологии

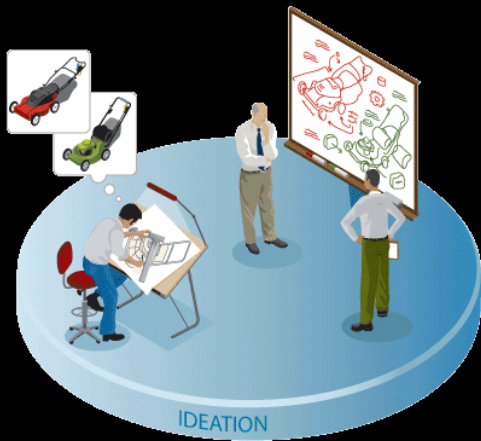

ИДЕЯ

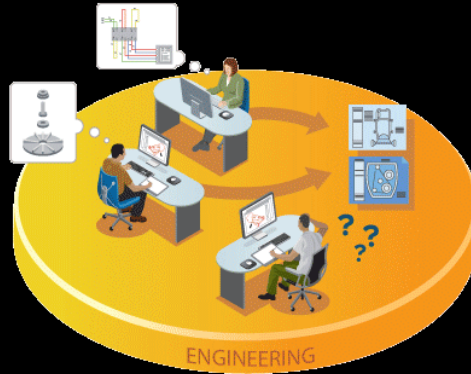

ПРОЕКТИРОВАНИЕ



ПРОИЗВОДСТВО



ЗАКАЗЧИК

СОЗДАНИЕ ИДЕИ

Эффективно работать с электронными
эскизами и 3D моделями

Промышленные дизайнеры должны
обмениваться данными с инженерами,
используя единый формат

Создавать высоко реалистичные
изображения изделий задолго до их
производства

Решения Autodesk для цифрового прототипа Autodesk AliasStudio

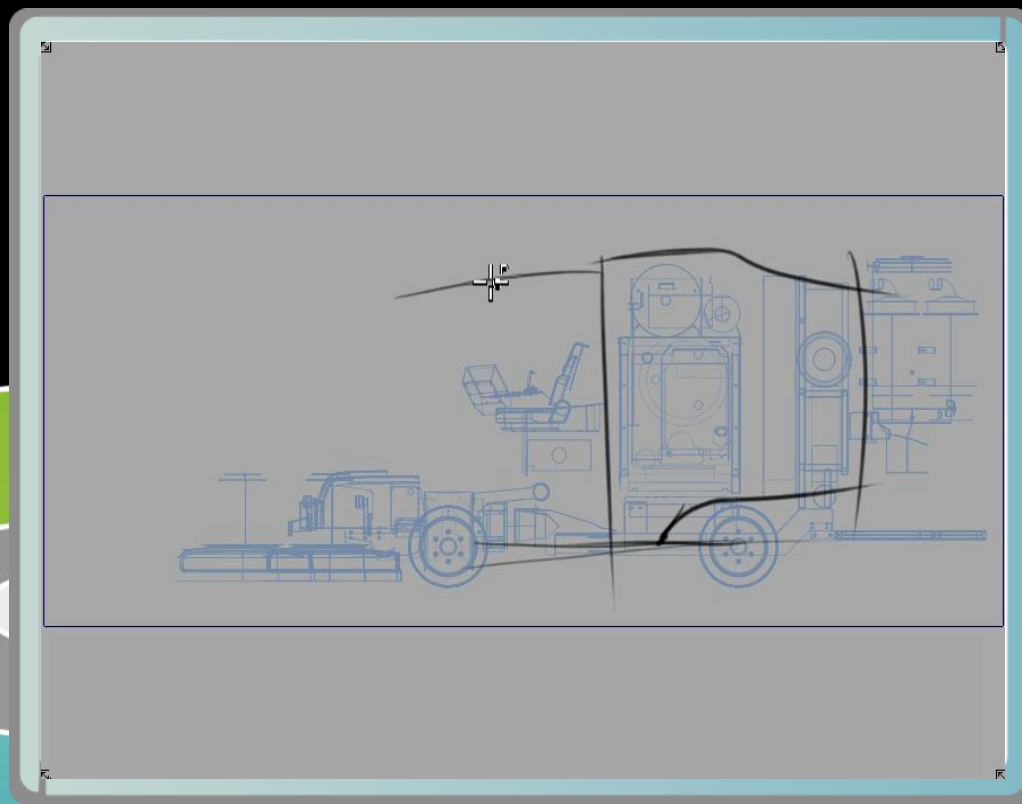

IDEATION

Autodesk Solution for Digital Prototyping

sketch

0 picked shapes

Locators & Visual Sections

0.000

Canvases

0.000

Brush Options

Snap Center

Mode Paint

Profile Regular

Color

Min Opacity 0.050

Max Opacity 0.400

Min Radius 1.000

Max Radius 4.286

Aspect 1.000

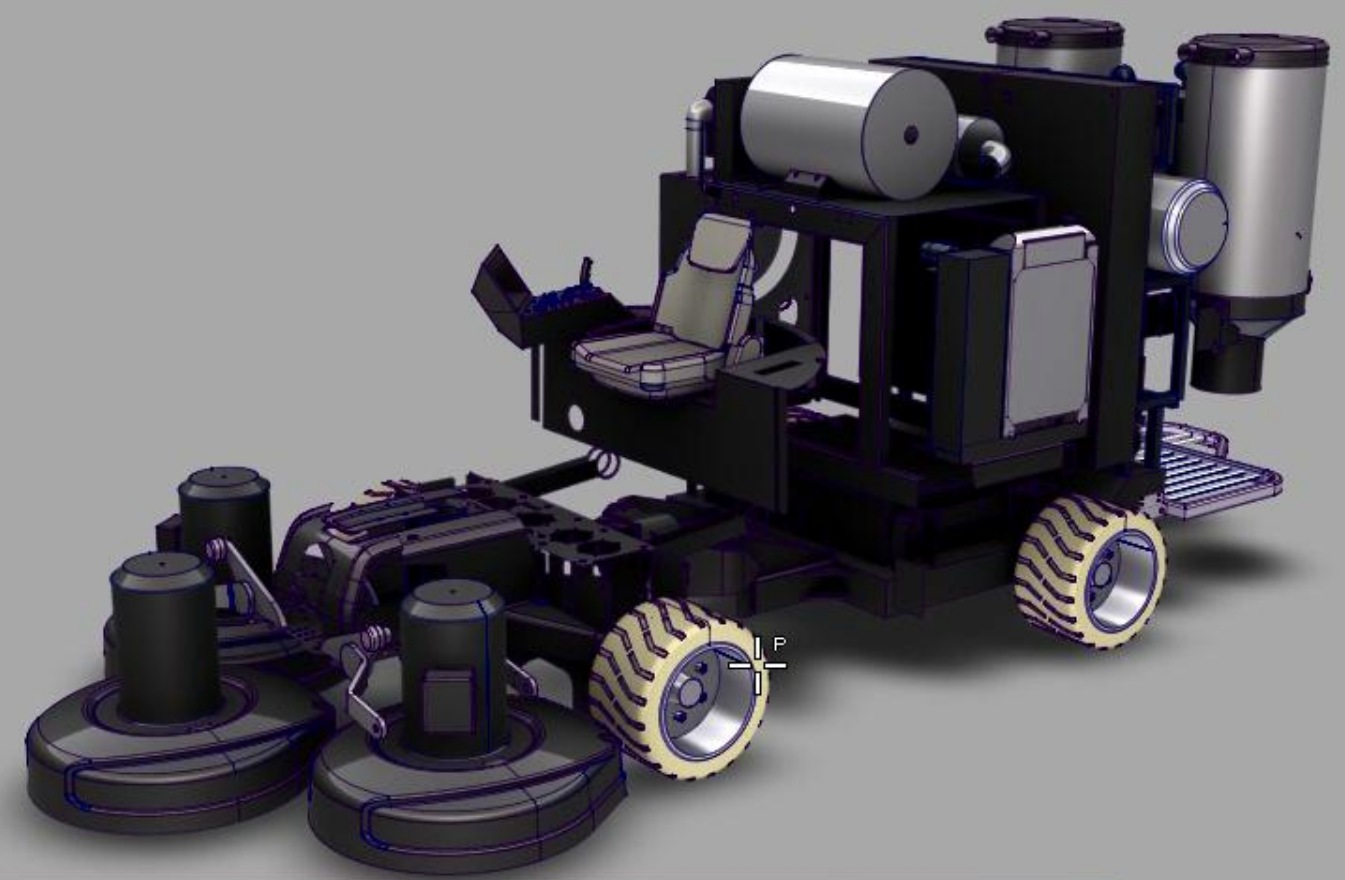

Palette

Pick Transform Paint Paint Edit Curves Curve Edit Object Edit Surfaces Surface Edit

Решения Autodesk для цифрового прототипа Autodesk Showcase



IDEATION

Autodesk Solution for Digital Prototyping



ПРОЕКТИРОВАНИЕ

Проектировать в соответствии с
функциональными требованиями к
изделию

Автоматически создавать сложную
3D геометрию

Быстро и легко создавать цифровые
прототипы

Решения Autodesk для цифрового прототипа Autodesk Inventor

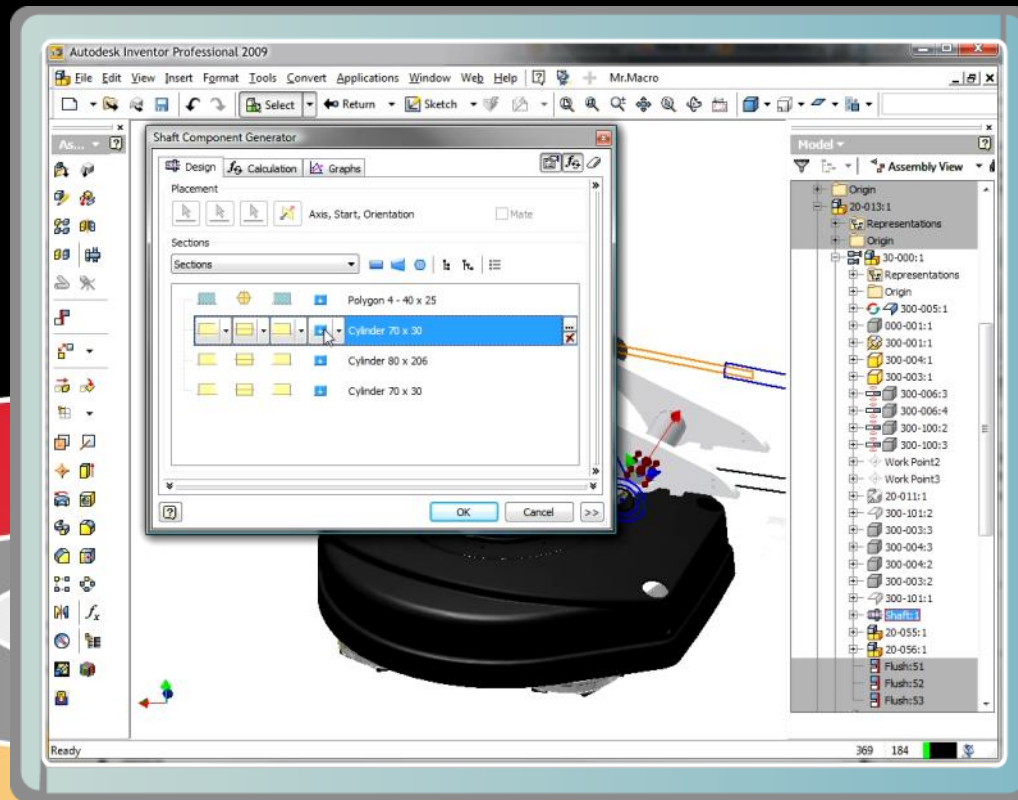

ENGINEERING

Autodesk Solution for Digital Prototyping



Shaft Component Generator

Design Calculation Graphs

Placement
Axis, Start, Orientation Mate

Sections
Sections

- Polygon 4 - 40 x 25
- Cylinder 70 x 30**
- Cylinder 80 x 206
- Cylinder 70 x 30

OK Cancel >>

Model

Assembly View

- Origin
- 20-013:1
 - Representations
 - Origin
 - 30-000:1
 - Representations
 - Origin
 - 300-005:1
 - 000-001:1
 - 300-001:1
 - 300-004:1
 - 300-003:1
 - 300-006:3
 - 300-006:4
 - 300-100:2
 - 300-100:3
 - Work Point2
 - Work Point3
 - 20-011:1
 - 300-101:2
 - 300-003:3
 - 300-004:3
 - 300-004:2
 - 300-003:2
 - 300-101:1
 - Shaft:1**
 - 20-055:1
 - 20-056:1
 - Flush:51
 - Flush:52
 - Flush:53

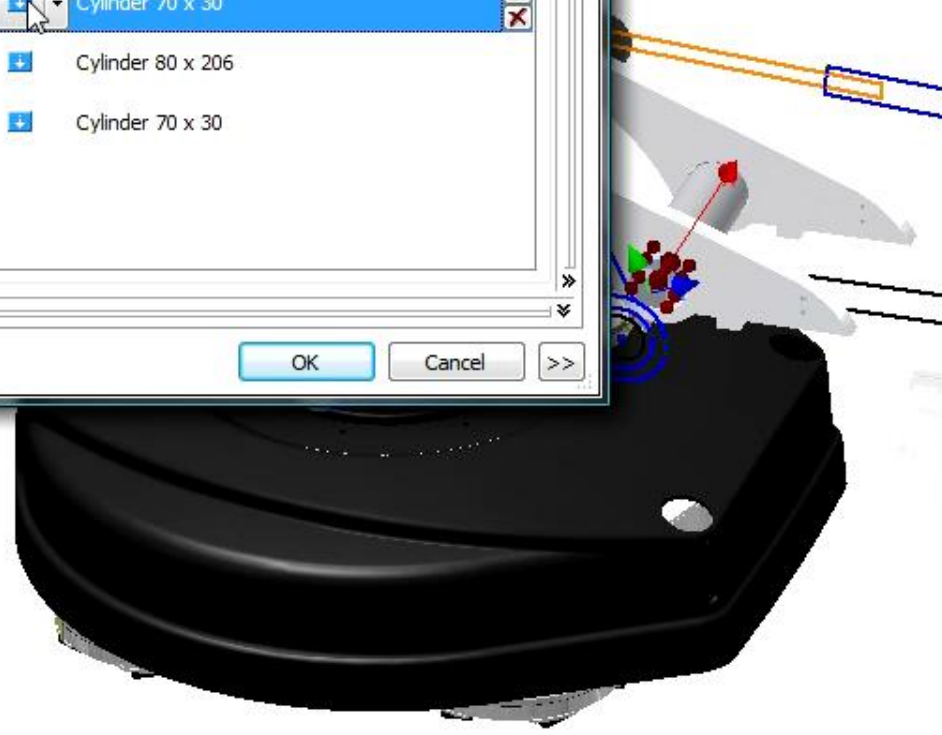

Увидеть как будет себя вести будущее изделие в реальных условиях

Проверить и оптимизировать конструкцию в электронном виде

Продемонстрировать заказчикам предлагаемое инженерное решение

Решения Autodesk для цифрового прототипа Autodesk Inventor

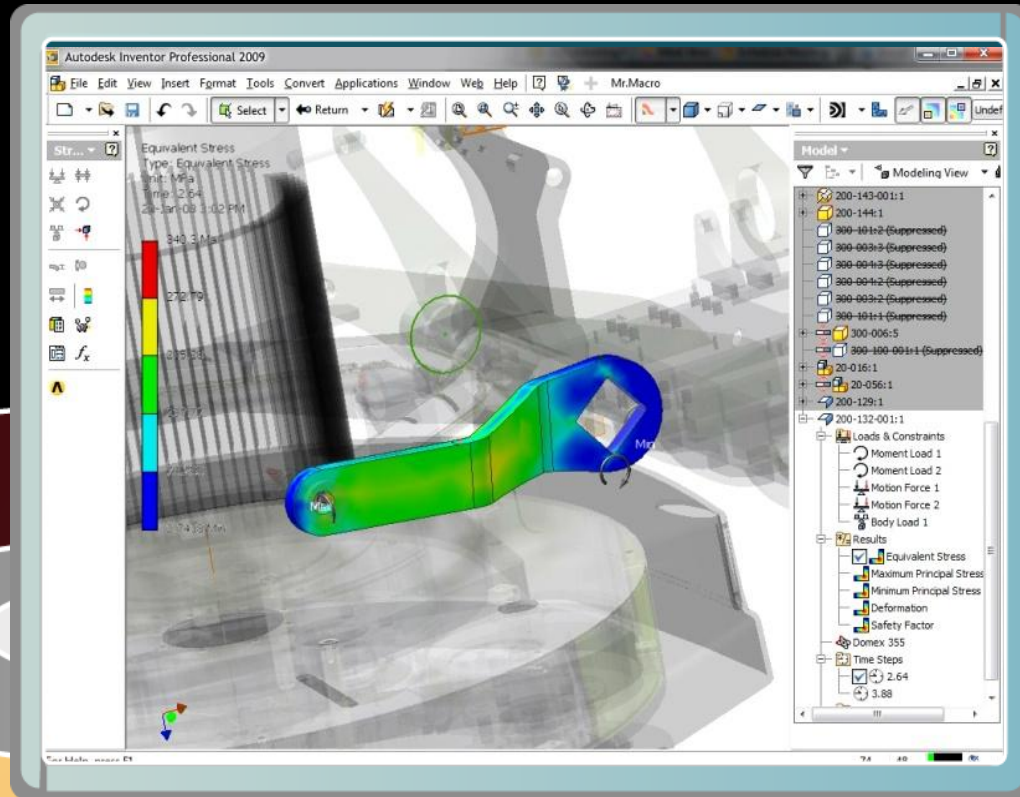

ENGINEERING

Autodesk Solution for Digital Prototyping

Drive Constraint (115.00 deg)

Start 115.00 deg End 60.00 deg Pause Delay 0.000 s



Minimize dialog during recording

OK Cancel >>

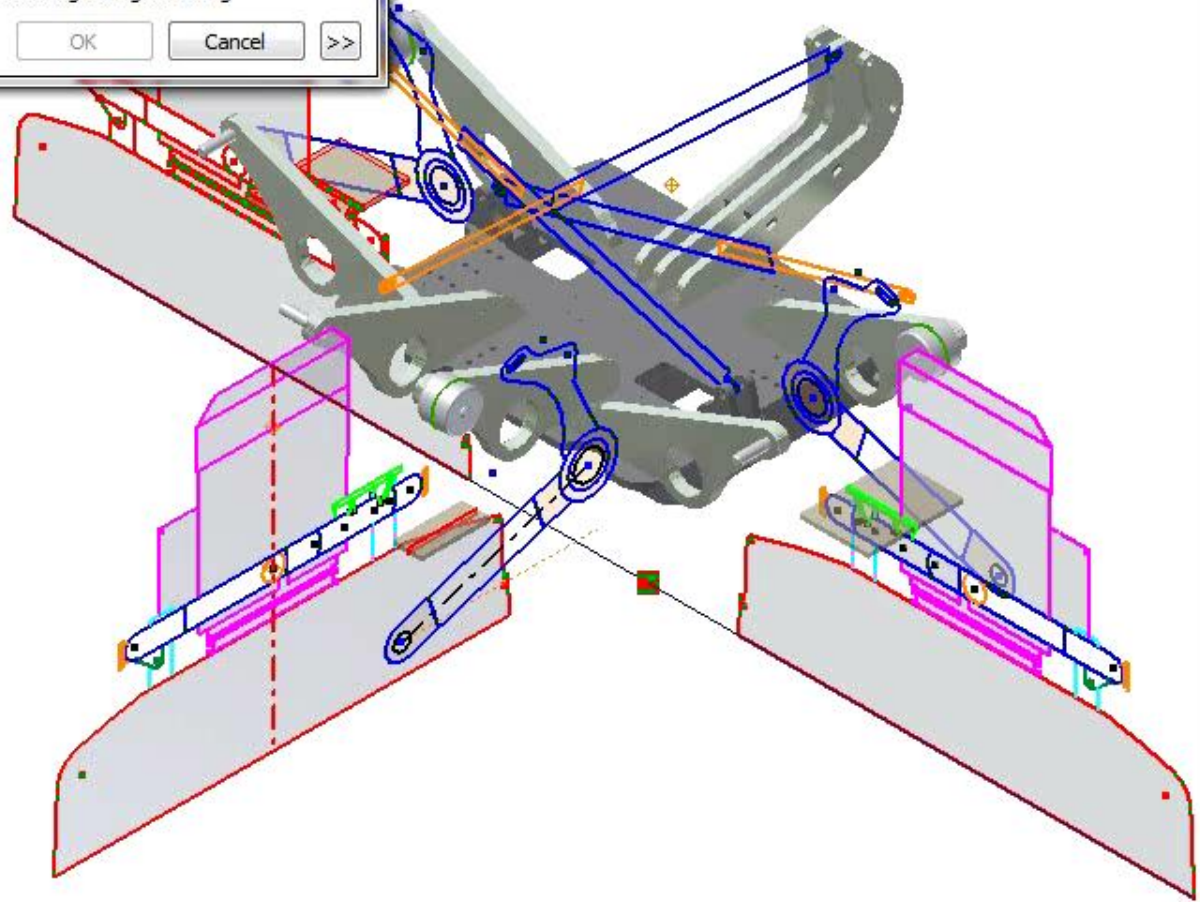

Model

Assembly View

30-000-002a.iam (Simulation)

- Representations
 - View: 01 Start
 - Master
 - Private...
 - View: 01 Start
 - Position
 - Level of Detail : Simulation
 - Master
 - All Components Suppres:
 - All Parts Suppressed
 - All Content Center Supp
 - Simulation
 - Stress Analysis
- Origin
- 300-005: 1
 - Folded Model
 - Mate: 2
 - Mate: 79
 - Mate: 83
 - Flush: 7 (270.000 mm)
 - Drive Angle (115.00 deg)
- 300-004: 1
- 300-003: 1
- 300-006: 3
- 300-006: 4
- 300-100: 2
- 300-100: 3
- Work Point2
- Work Point3

Обеспечить совместную работу над проектом инженеров-механиков и электротехников

Автоматически создавать 3D разводки

Создавать схемы по информации из 3D и выпускать точную документацию

Решения Autodesk для цифрового прототипа Autodesk Inventor и AutoCAD Electrical

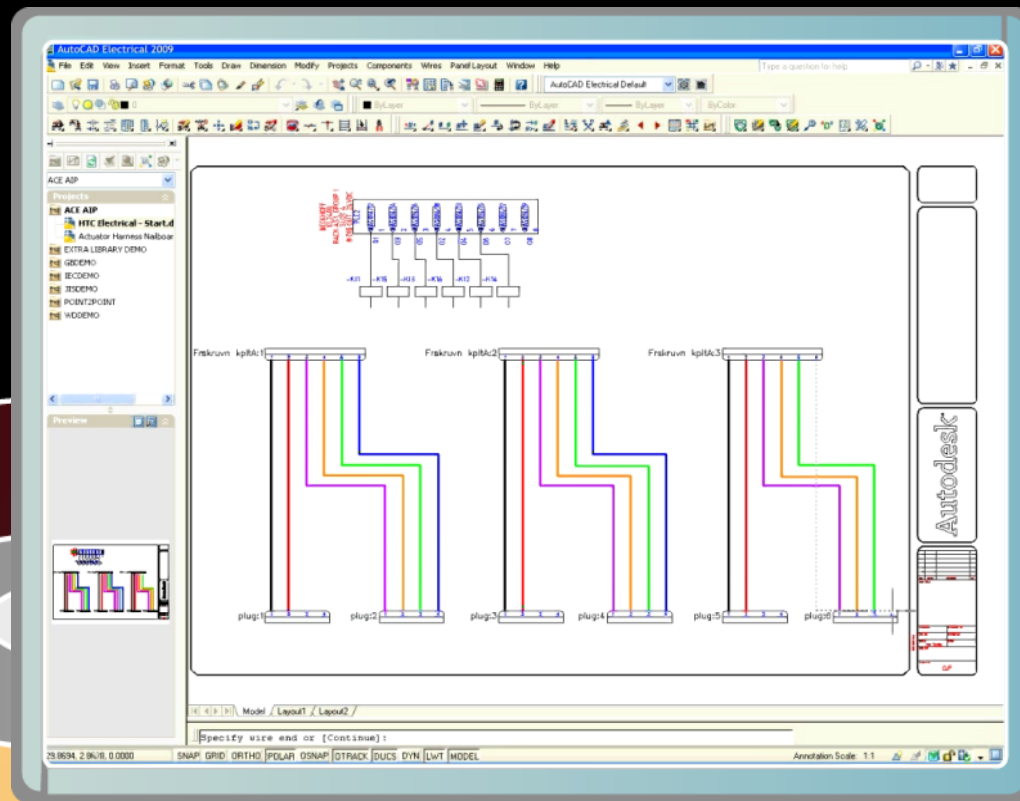

ENGINEERING

Autodesk Solution for Digital Prototyping

AutoCAD Electrical Default

ByLayer ByLayer ByLayer ByColor

ACE AIP

Projects

- ACE AIP
- HTC Electrical - Start.d
- Actuator Harness Nailbor
- EXTRA LIBRARY DEMO
- GBDEMO
- IECDEMO
- JISDEMO
- POINT2POINT
- WDDMO

Preview

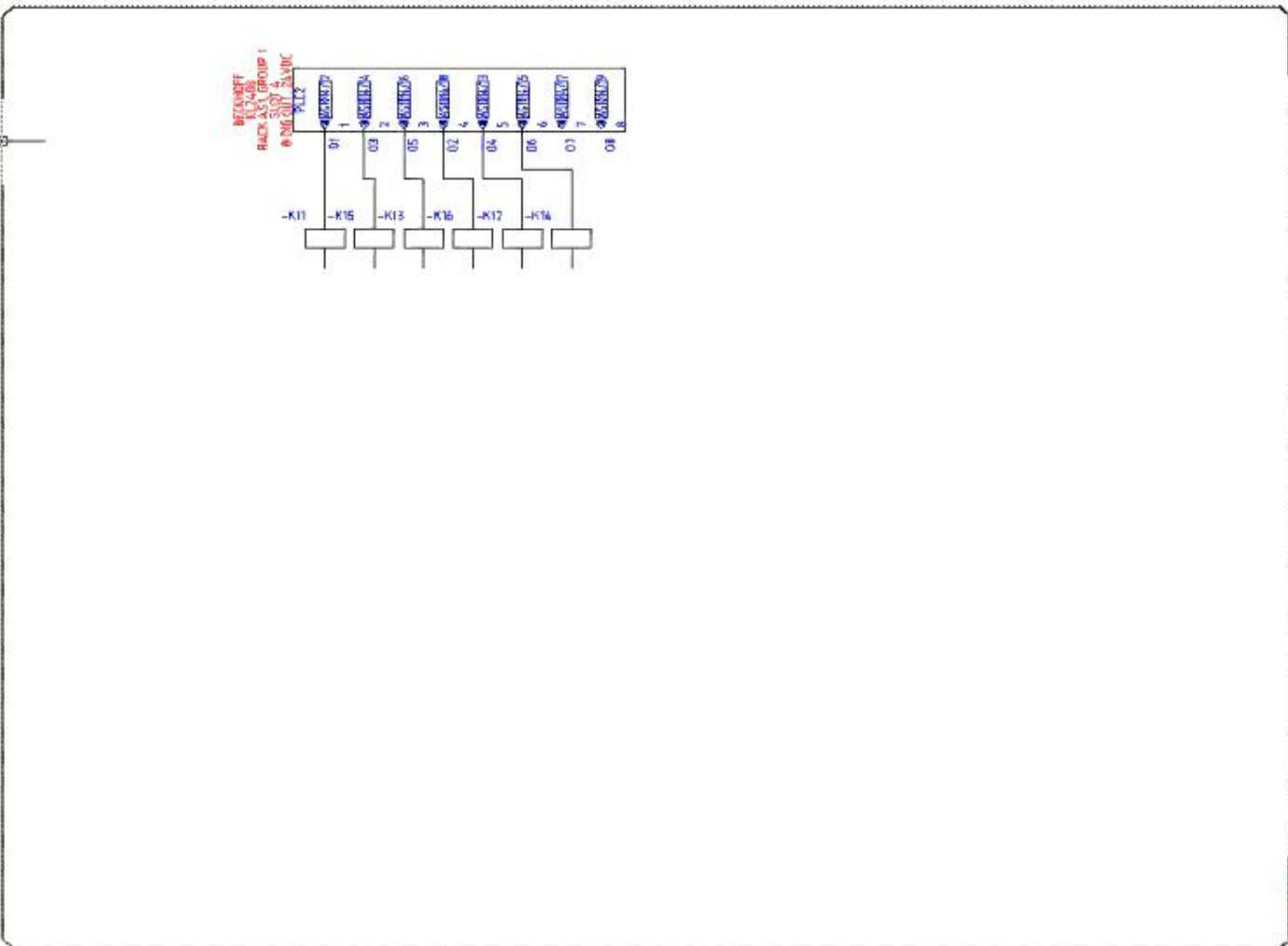

Autodesk

Иметь полную интеграцию данных в
2D и 3D форматах

Обеспечивать выпуск документации в
полном соответствии с принятыми
стандартами

Взаимодействовать со всеми
участниками процесса,
использующими формат DWG

Решения Autodesk для цифрового прототипа Autodesk Inventor и AutoCAD Mechanical

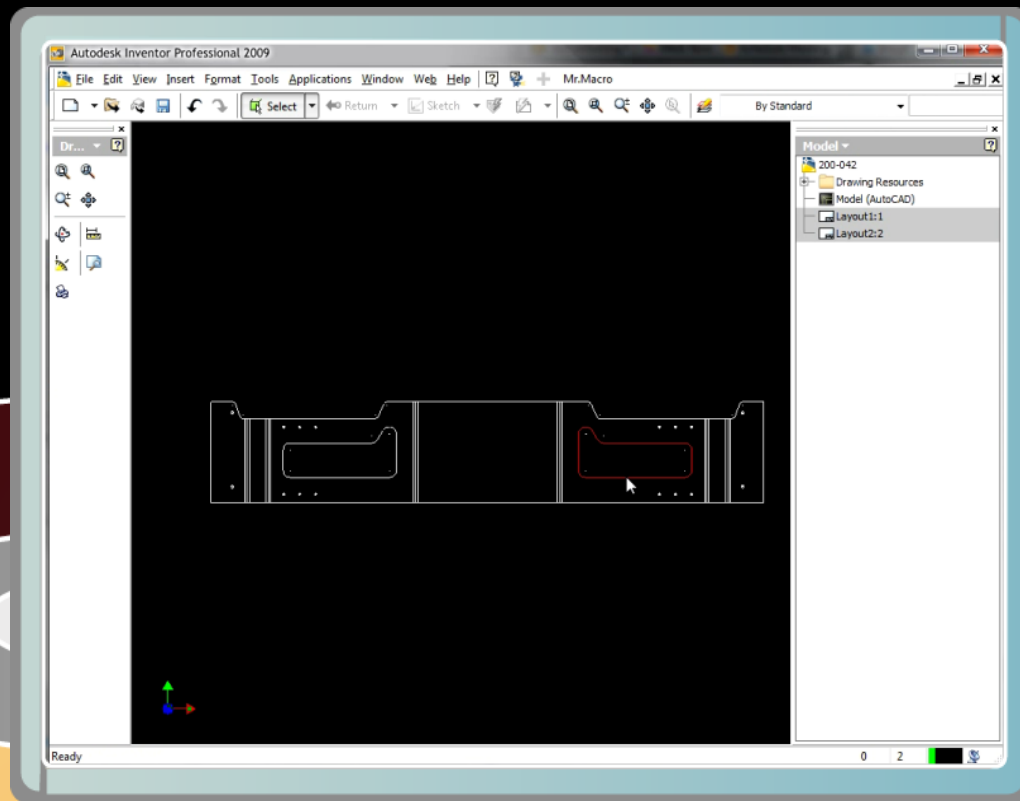

ENGINEERING

Autodesk Solution for Digital Prototyping



Fla... ?

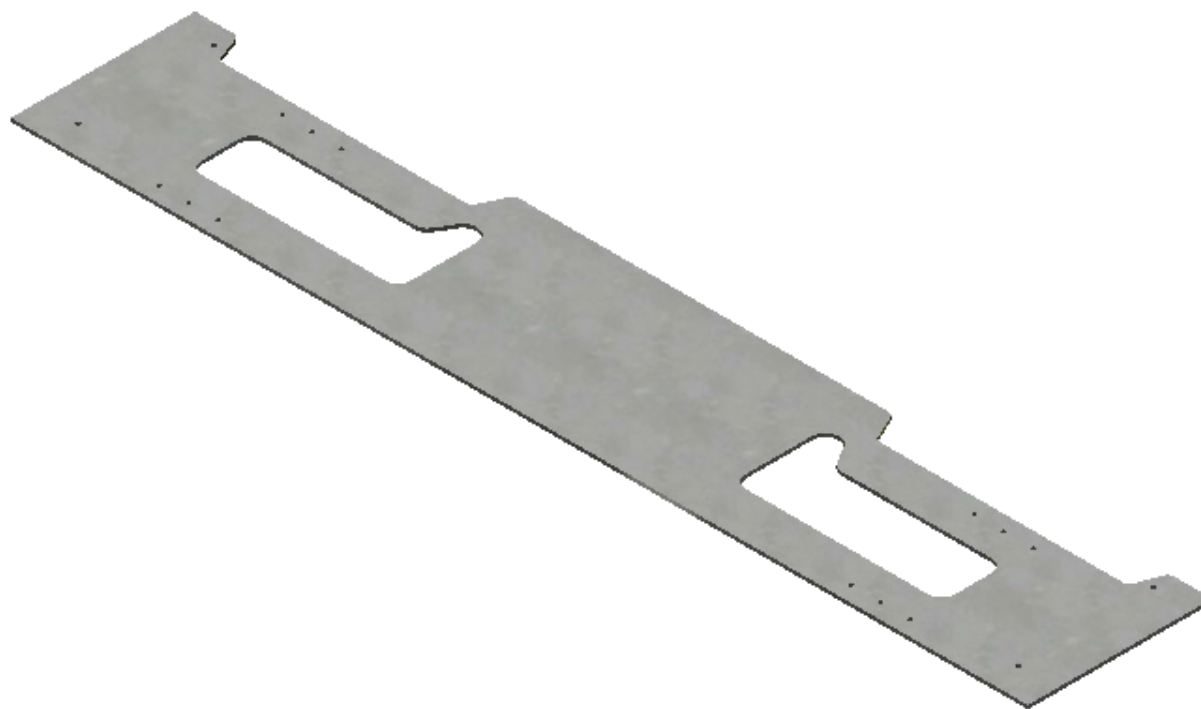
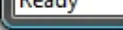
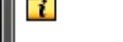
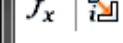
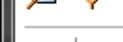

Model ?



200-042

Folded Model

Origin

Work Plane2

inside face

Work Plane3

Face13

Face14

Bend20

Sketch33

Sketch32

Cut7

Sketch34

Cut8

Corner Round6

Mirror7

Bend21

End of Folded

Flat Pattern

End of Flat

Предоставить всем подразделениям
доступ к точным конструкторским
данным

Управлять и отслеживать статус
всех компонентов изделия в
цифровом прототипе

Автоматизировать процесс
рассмотрения и утверждения КД

Решения Autodesk для цифрового прототипа Autodesk Vault & ProductStream

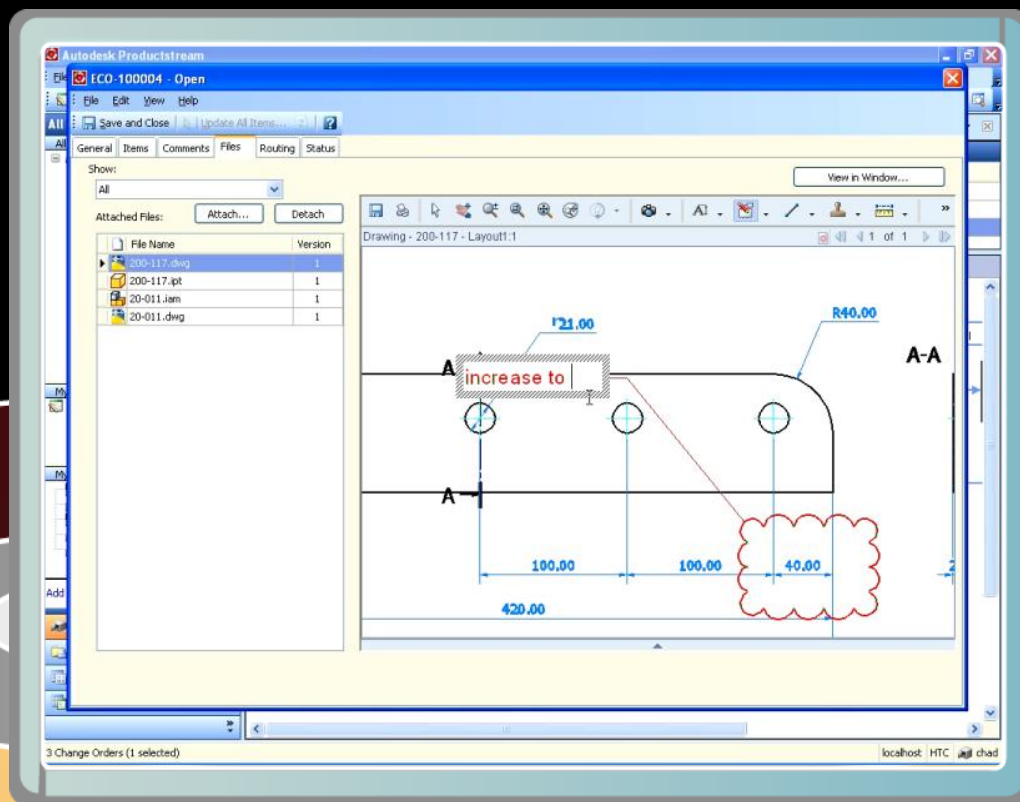

ENGINEERING

Autodesk Solution for Digital Prototyping

Show:

All

View in Window...

Attached Files:

Attach...

Detach

File Name	Version
200-117.dwg	1
200-117.ipt	1
20-011.iam	1
20-011.dwg	1



Drawing - 200-117 - Layout1:1

1 of 1

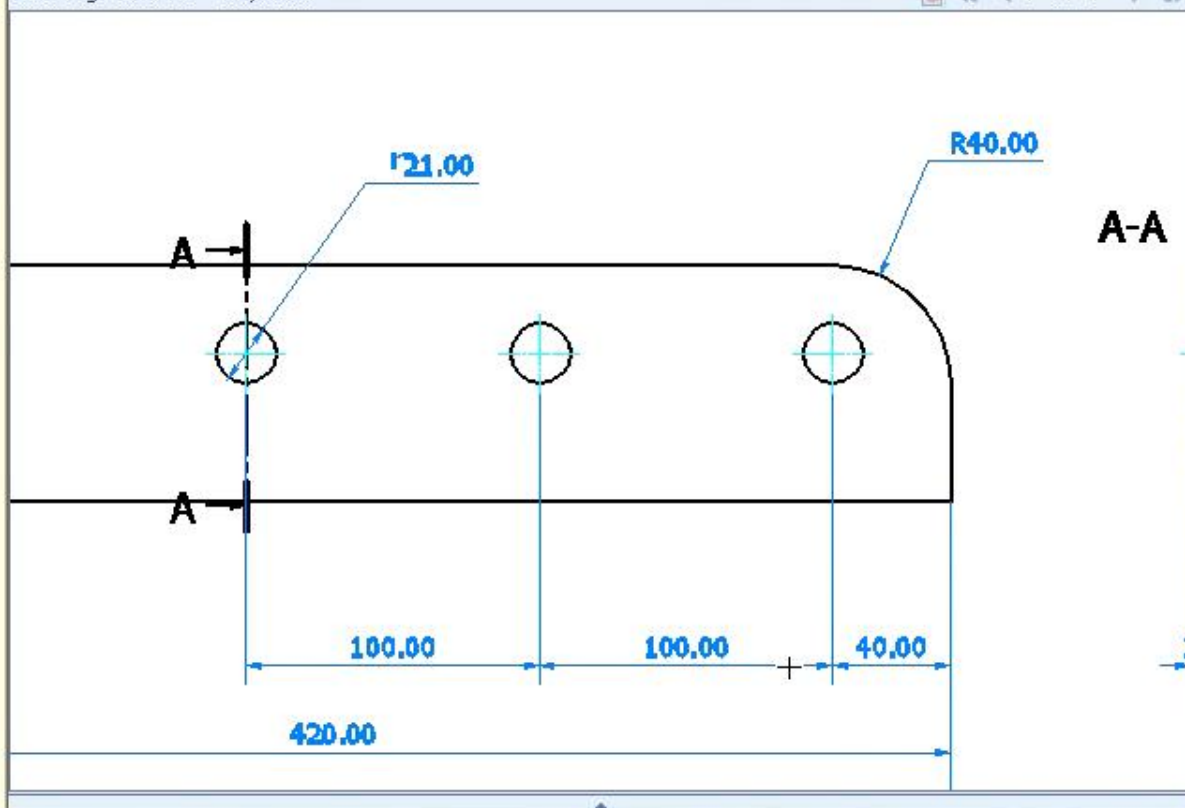

ПРОИЗВОДСТВО

Обеспечить раннее вовлечение
производства в процесс
проектирования

Управлять качеством

Устранить бумажные чертежи и
сократить зависимость от физических
прототипов

Улучшить технологичность

Решения Autodesk для цифрового прототипа Autodesk Design Review

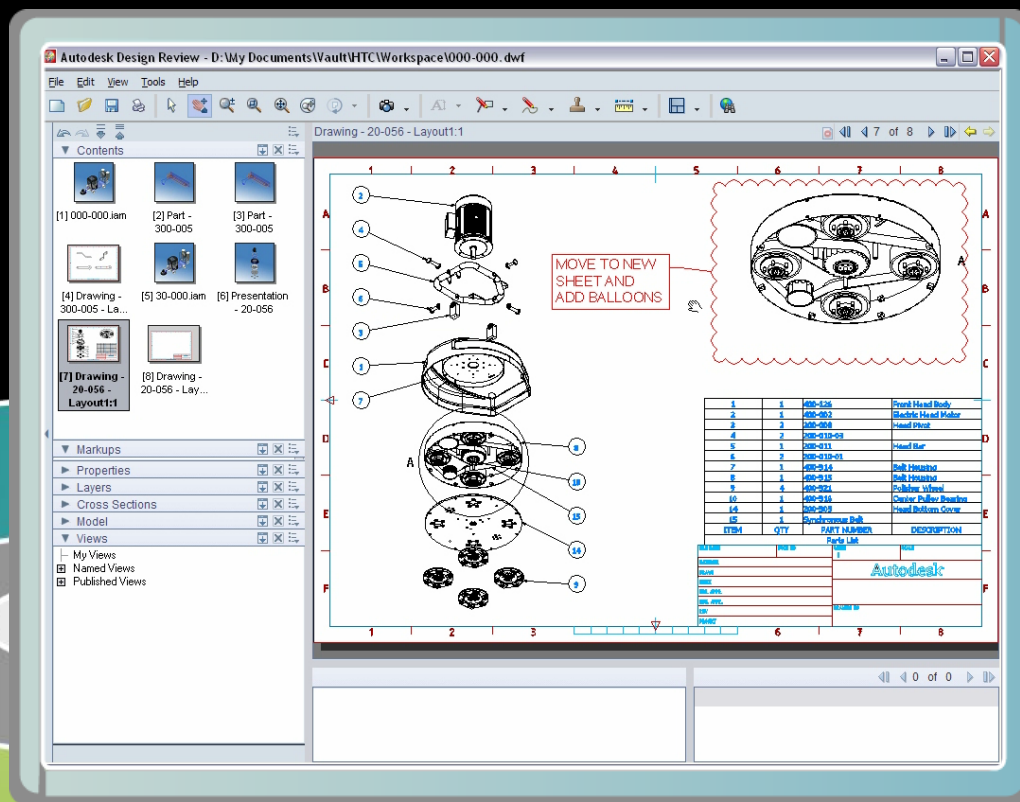

MANUFACTURING

Autodesk Solution for Digital Prototyping

▼ Contents



[1] 000-000.iam



[2] Part - 300-005



[3] Part - 300-005



[4] Drawing - 300-005 - La...



[5] 30-000.iam



[6] **Presentation - 20-056**

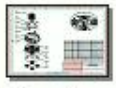

[7] Drawing - 20-056 - Lay...



[8] Drawing - 20-056 - Lay...

- ▼ Markups
- ▶ Properties
- ▶ Layers
- ▶ Cross Sections
- ▶ Model
- ▼ Views

None Available

000-000.iam 1 of 8



ЗАКАЗЧИК

Участвовать в тендерах без
необходимости постройки физических
прототипов

Отслеживать ход проектирования с
самых ранних стадий

Создавать маркетинговые материалы
задолго до постройки изделия

Решения Autodesk для цифрового прототипа

Autodesk 3ds Max

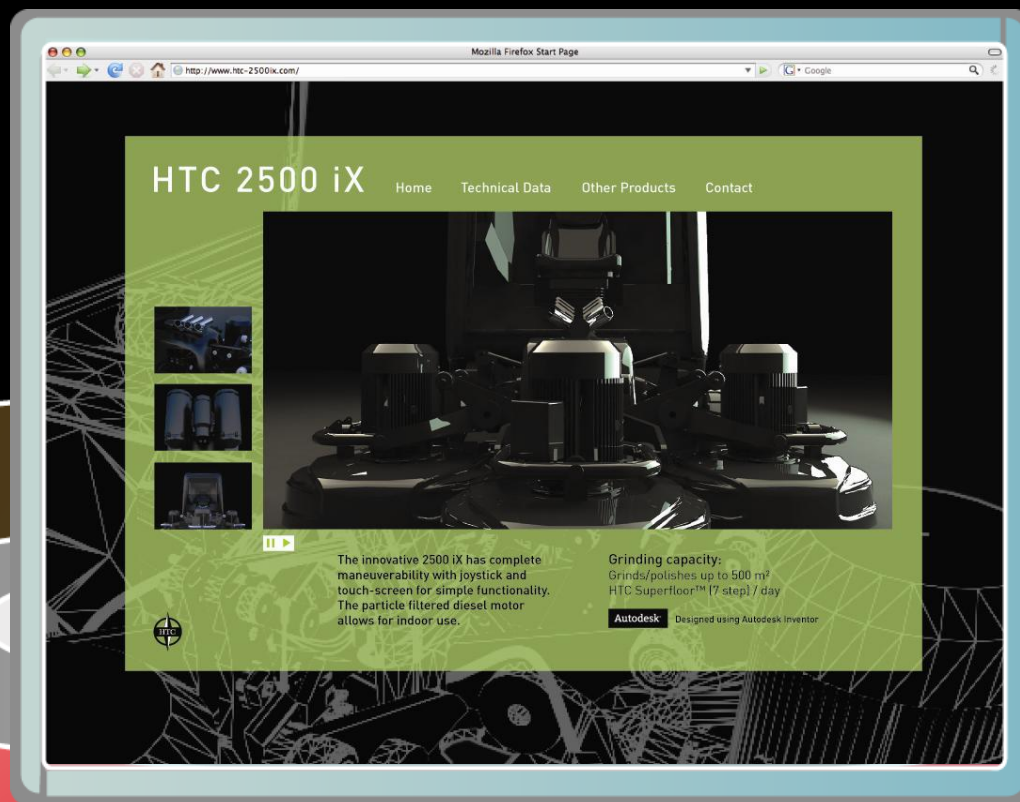

CUSTOMER

Autodesk Solution for Digital Prototyping



Units
Total Sky01
Poly: 4,470,550 0
Vert: 3,093,796 0
FPS: 2.23

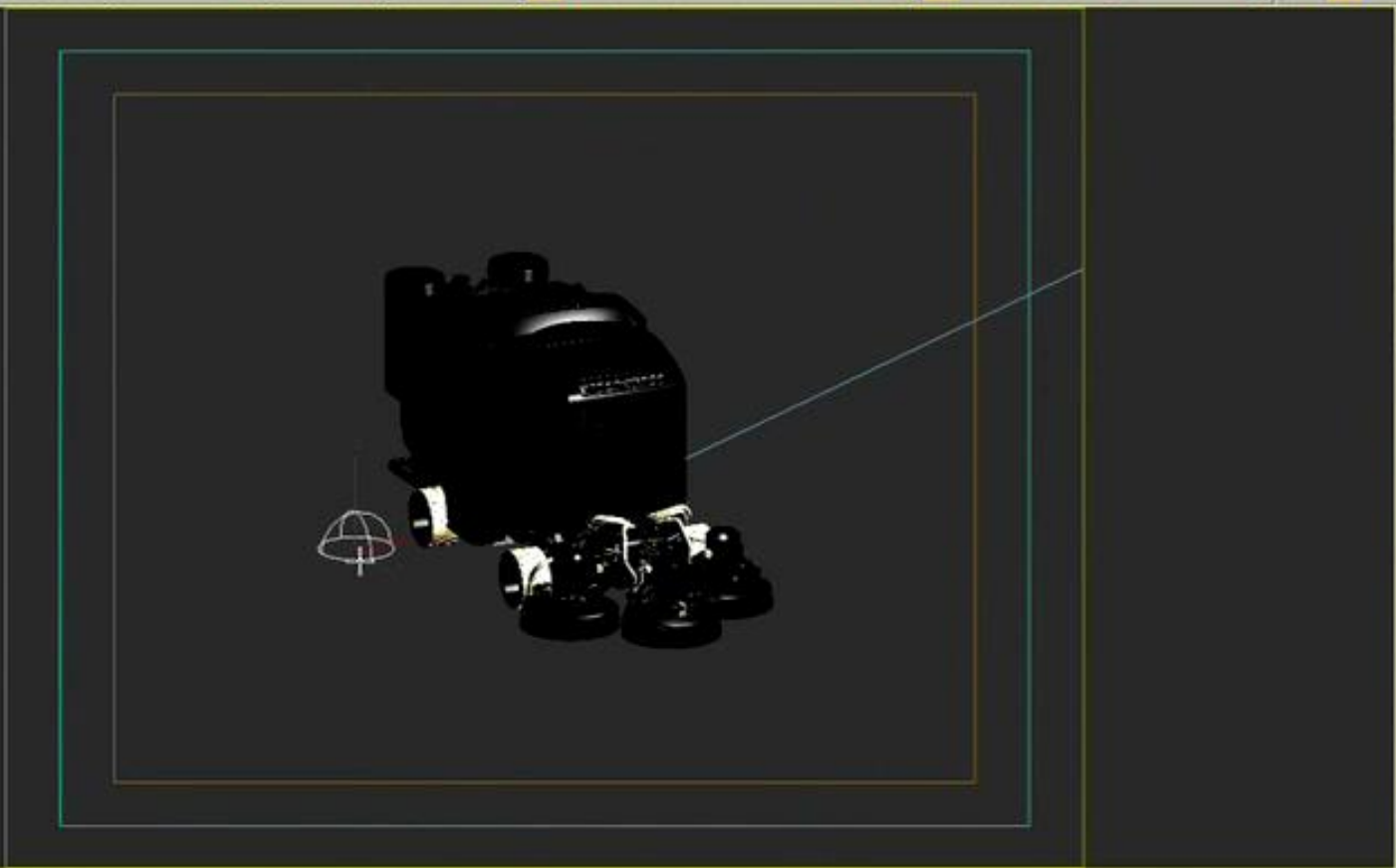

Standard

Object Type
 AutoBind
Target Spot Free Spot
Target Direct Free Direct
Omni **Skylight**
In Area Omni In Area Spot

Name and Color
In Area Spot02

Swift 3D MAX Properties
Fill
Fill Type
Not Filled

Outlines
Outline Type
Not Outlined
 Hidden Outlines
 Hidden Translucent
 Outlines At Intersections
Weight: 1.0
Color: [Black]
Priority: None
Shape: Rectangle
Angle: 0
Aspect: [Slider]
Copy To...

0 / 150

SkyLight: pos: T Light Selected

X: 45.504 Y: -82.225 Z: 0.0 Grid = 10.0

Auto Key Selected
Set Key Key Filter
Add Time Tag

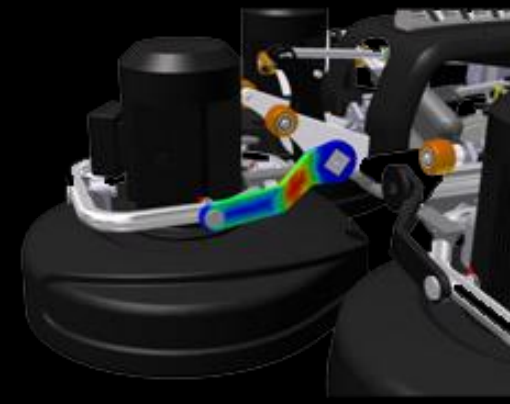
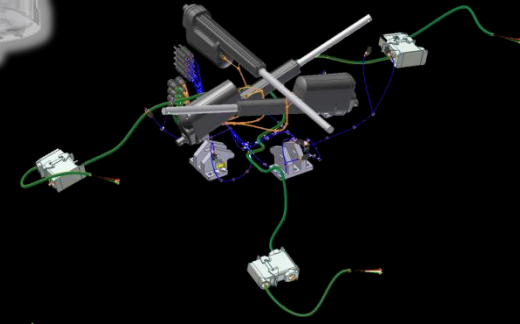
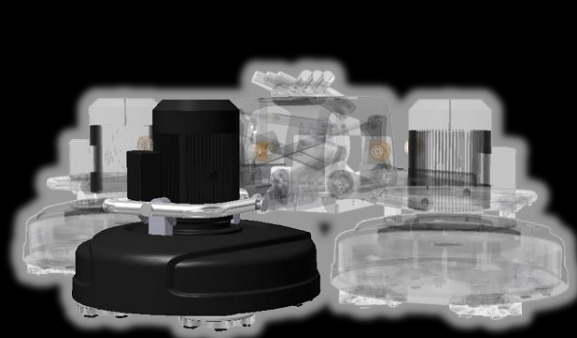

Thumbnail	File Name	Version	Created By	Checked In	Comment
	200-117_09.idw	2	ed	9/25/2007 5:54 PM	dimension increased to 150mm
	200-117_09.idw	1	ed	9/25/2007 5:51 PM	Copy of file '200-117_09.idw' saved...

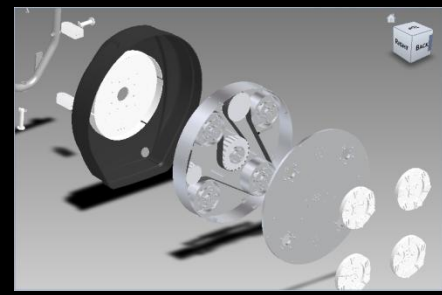

polished.
HTC 2500 iX

Polishes up to 500 m² HTC Superfloor™ (7 step) / day

www.HTC-2500iX.com

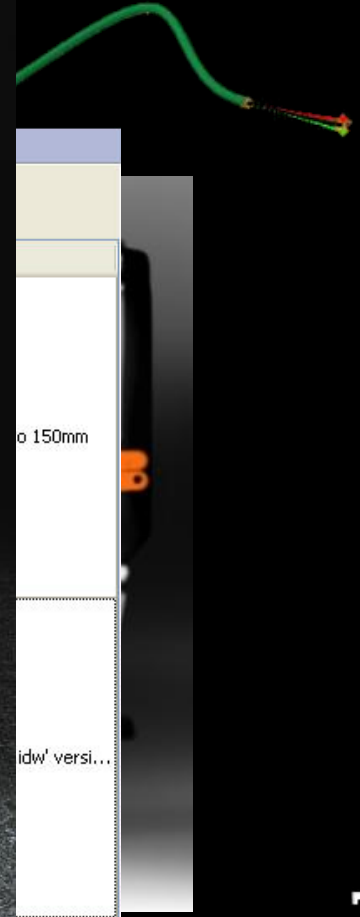

Решения Autodesk

- Доступные
- Масштабируемые
- Экономически эффективные
- Высокотехнологичные



Autodesk®